

PŘÍSLUŠENSTVÍ

- PRACHOVKY
- SPIRÁLOVÉ HADICE
- OFUKOVACÍ PISTOLE

	Strana
Ochranné zátky a čepičky	138 - 139
Ofukovací pistole a příslušenství	140 - 141
Zástrčky	142

Prachovky zabrání vniknutí nečistot do nepoužívané rychlospojky.

Spirálové hadice a ofukovací pistole doplňují sortiment bezpečnostních vzduchových rychlospojek LS a LT a tvoří tak komplexní systém řešení stlačeného vzduchu, který vyniká vysokou bezpečností a výkonností.

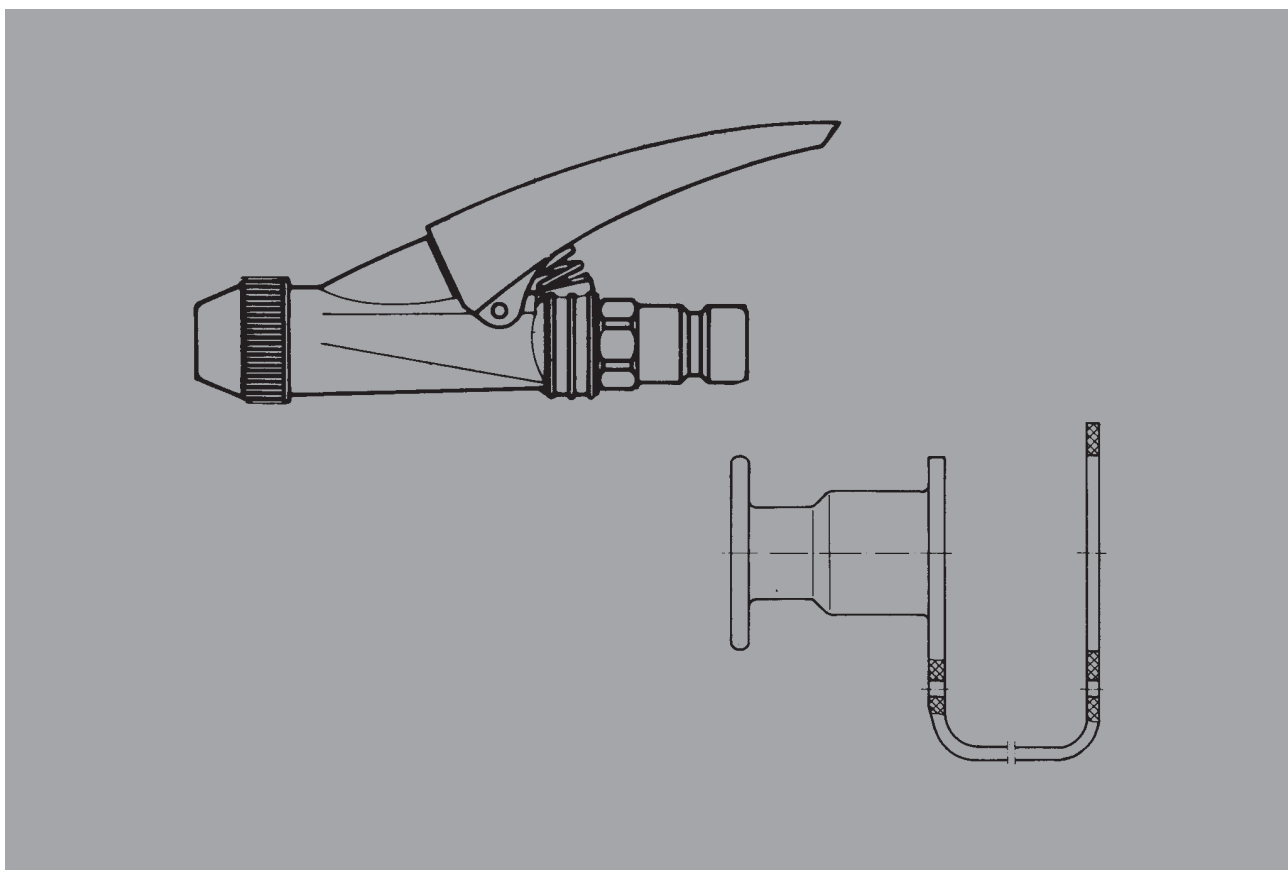

Provedení v plastu

Materiál:
 měkké PVC/ polyuretan (jen u LP/LV-004)

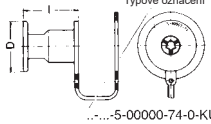
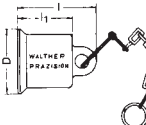
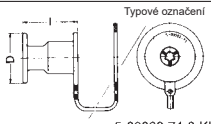
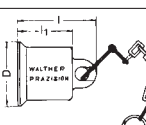
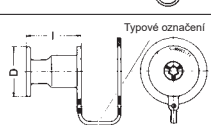
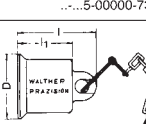
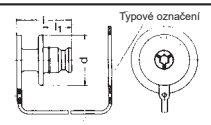
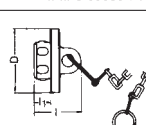
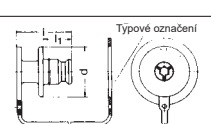
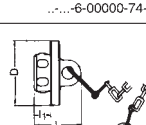
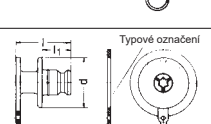
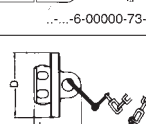
	<input type="radio"/> do 2 týdnů <input checked="" type="radio"/> do 4 týdnů <input type="radio"/> na dotaz			Materiál	Materiál			Objednací číslo	D	I	I ₁		Hmotnost [g]
	nízký tlak	střední tlak	vysoký tlak										
Ochranné čepičky pro uzavírání a průchozí zástrčky		Polyuretan LP/LV-004 Měkké PVC - šedý	LP/LV-004 SP-006 LP-006 LP-007 LP-012 LP-019			LP-004-5-74-KU SP-006-5-74-KU LP-006-5-74-KU LP-007-5-74-KU LP-012-5-74-KU LP-019-5-74-KU	18 22 22 25 32 44	23 24 24 27 33,5 37,5				● ● ● ● ● ●	4 5 5 7 12 20
		Měkké PVC - šedý Řetěz a okružní: ocel poniklovaná, PUR modrý	SP-009 LP-032 LP-050			SP-009-5-74-KK LP-032-5-74-KK LP-050-5-74-KK SL-048-9-78484-AAAA-T050	25,5 73 114,5 61	46 76 110 54	31 58 92 50			● ● ● ●	16 65 110 59
		Měkké PVC - šedý		SG-006 MD-006 MD-007 MD-012 MD-019		SP-006-5-74-KU MD-006-5-74-KU MD-007-5-74-KU MD-012-5-74-KU LP-019-5-74-KU	22 22 25 32 44	24 24 27 33,5 37,5				● ● ● ● ●	7 7 7 11 20
		Měkké PVC - šedý Řetěz a okružní: ocel poniklovaná, PUR modrý		MD-032 MD-050		LP-032-5-74-KK LP-050-5-74-KK SL-048-9-78484-AAAA-T050	73 114,5 61	76 110 50	58 92 50			● ● ●	65 110 59
		Měkké PVC - černý		HP-004 HP-006 HP-010 HP-016 HP-020		HP-004-5-73-KU HP-006-5-73-KU HP-010-5-73-KU HP-016-5-73-KU HP-020-5-73-KU	23 30 34 41 45	27,5 33 38 43 45				● ● ● ● ●	7 11 16 20 25
		Měkké PVC - šedý Řetěz a okružní: ocel poniklovaná, PUR modrý		HP-032 HP-050		LP-032-5-74-KK LP-050-5-74-KK SL-048-9-78484-AAAA-T050	73 114,5 61	76 110 54	58 92 50			● ● ●	65 110 59
Ochranné zátky pro uzavírání a průchozí zásuvky		Měkké PVC - šedý	LP/LV-004 SP-006 LP-006 LP-007 LP-012 LP-019		LP-004-6-74-KU SP-006-6-74-KU LP-006-6-74-KU LP-007-6-74-KU LP-012-6-74-KU LP-019-6-74-KU	18 22 22 25 32 44	24 25 30 34 43 46	12 13 18 18 23 26				● ● ● ● ● ●	5 7 8 10 19 34
		Měkké PVC - šedý Řetěz a okružní: ocel poniklovaná, PUR modrý	SP-009 LP-032 LP-050			SP-009-6-74-KK LP-032-6-74-KK LP-050-6-74-KK SK-090-9-80492-AAAA-T074	34 82 112 94	35 60 66 78	19 32 37 74			● ● ● ●	19 160 240 118
		Měkké PVC - šedý		SG-006 MD-006 MD-007 MD-012 MD-019		SP-006-6-74-KU MD-006-6-74-KU MD-007-6-74-KU MD-012-6-74-KU LP-019-6-74-KU	22 22 25 32 44	25 30 34 43 46	13 18 18 23 26			● ● ● ● ●	7 8 9 19 34
		Měkké PVC - šedý Řetěz a okružní: ocel poniklovaná, PUR modrý		MD-032 MD-050		LP-032-6-74-KK LP-050-6-74-KK SK-090-9-80492-AAAA-T074	82 112 94	60 66 94	32 37 74			● ● ●	160 240 118
		Měkké PVC - černý		HP-004 HP-006 HP-010 HP-016 HP-020		HP-004-6-73-KU HP-006-6-73-KU HP-010-6-73-KU HP-016-6-73-KU HP-020-6-73-KU	20 30 34 41 45	27,5 33 42 45 47	15,5 17 22 25 27			● ● ● ● ●	7 13 23 32 40
		Měkké PVC - šedý Řetěz a okružní: ocel poniklovaná, PUR modrý		HP-032 HP-050		LP-032-6-74-KK LP-050-6-74-KK SK-090-9-80492-AAAA-T074	90 112 94	61 66 78	82 60 32			● ● ●	160 240 118

Provedení pro tlaky (do tlaků dle příslušného typu rychlospojky)

Materiál:
 11 - ocel pozinkovaná
 19 - ocel pozinkovaná/ černěná
 12 - ocel černěná
 21 - mosaz pasivovaná

Těsnění
 1 - NBR (Perbunan)
 2 - FKM (Viton)
 4 - EPDM



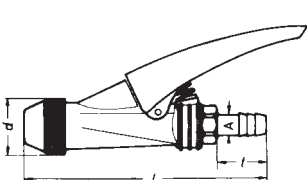
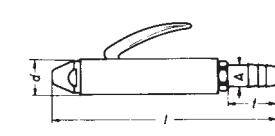
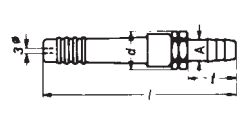
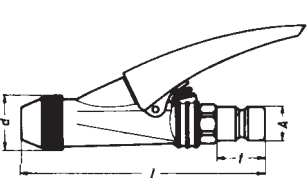
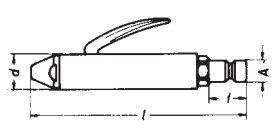
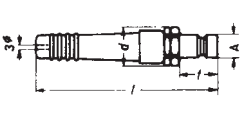

	Materiál	Materiál			Objednací číslo	d	l	l ₁		Hmotnost [g]
		nízký tlak	střední tlak	vysoký tlak						
Ochranné čepičky pro uzavírací a průchozí zástrčky	Ocel pozinkovaná Řetěz a okruž: ocel poniklovaná	SP-006 LP-006 LP-007 LP-012 LP-019 LP-032 LP-050			SP-006-5-11- LP-006-5-11- LP-007-5-11- LP-012-5-11- LP-019-5-11- LP-032-5-11- LP-050-5-11-	22 25 30 40 54 82 112	38 45 52 58 64 88 103		● ● ● ● ● ● ●	100 120 200 340 610 2150 4400
	Ocel pozinkovaná/ černěná Řetěz a okruž: ocel poniklovaná		MD-006 MD-007 MD-012 MD-019 MD-032 MD-050	MD-006-5-19- MD-007-5-19- MD-012-5-19- MD-019-5-19- MD-032-5-19- MD-050-5-19-	25 30 40 54 82 112	45 52 58 64 88 103		● ● ● ● ● ●	120 200 350 610 2150 4400	
	Ocel černěná Řetěz a okruž: ocel poniklovaná			HP-006 HP-010 HP-016 HP-020 HP-032	HP-006-5-12- HP-010-5-12- HP-016-5-12- HP-020-5-12- HP-032-5-12-	34 46 56 62 90	52 60 73 73 94		● ● ● ● ●	250 400 870 1000 2650
Ochranné zátky pro uzavírací a průchozí zásuvky	Mosaz pasivovaná Řetěz a okruž: ocel poniklovaná	LP-004 SP-006 LP-006 LP-007 LP-012 LP-019 LP-032 LP-050			LP-004-6-21 SP-006-6-11 LP-006-6-11 LP-007-6-11 LP-012-6-11 LP-019-6-11 LP-032-6-11 LP-050-6-11	18 22 25 25 30 40 65 100	28 33 38 38 44 50 58 66	16 20 20 23,3 29,5 32,5 39 46	● ● ● ● ● ● ● ●	36 60 75 70 110 200 580 1650
	Ocel černěná Řetěz a okruž: ocel poniklovaná		MD-006 MD-007 MD-012 MD-019 MD-032 MD-050	MD-006-6-12 MD-007-6-12 MD-012-6-12 MD-019-6-12 MD-032-6-12 MD-050-6-12	25 25 30 40 65 100	38 38 44 50 58 70	21,7 25 31,5 35,5 41 50	● ● ● ● ● ●	70 60 95 200 520 1630	
	Ocel černěná Řetěz a okruž: ocel poniklovaná			HP-006 HP-010 HP-016 HP-020 HP-032	HP-006-6-12 HP-010-6-12 HP-016-6-12 HP-020-6-12 HP-032-6-12	30 40 40 40 62	48 50 58 60 71,5	30,5 36 41 43 49,5	● ● ● ● ●	100 150 210 250 570

Samouzavíratelné, ovládání pomocí páky

	● do 2 týdnů ◐ do 4 týdnů ○ na dotaz			Materiál	Objednáací číslo	Způsob připojení A	d	t	l	Hmotnost [g]
	Pro připojení pro hadici									
Pro připojení pro hadici		Polyamid	95001-9-SL009	9 mm	33	153	30	◐	180	
			95001-9-SL011	11 mm	33	153	30	◐	180	
			95001-9-SL013	13 mm	33	153	30	●	190	
			95001-9-SL016	16 mm	33	158	35	◐	220	
			95001-9-SL019	19 mm	33	158	35	●	220	
Standardní vyústění o průměru 3 mm. Větší průměry (4, 6 a 8 mm) prosím uveďte na objednávce.										
Pro připojení pro hadici		Mosaz pasivovaná	95002-9-SL006	6 mm	22	126	25	●	200	
			95002-9-SL009	9 mm	22	138	30	●	210	
			95002-9-SL011	11 mm	22	138	30	◐	220	
			95002-9-SL013	13 mm	22	138	30	◐	220	
Standardní vyústění o průměru 2 mm. Větší průměry (2,5, 3, 4 a 5 mm) prosím uveďte na objednávce.										
Pro připojení pro hadici		Měkké PVC	95000-9-SL009	9 mm	24	135	30	●	100	
			95000-9-SL011	11 mm	24	135	30	◐	100	
			95000-9-SL013	13 mm	24	135	30	◐	110	
Možnost dodání se závěsným hákem (prosím uveďte na objednávce).										
Pro připojení na rychlospojku - zakončení na zástčku		Polyamid	95001-9-ST006	LP-006-1	33	143	20	◐	180	
			95001-9-ST007	LP-007-1	33	146,5	23,3	◐	190	
			95001-9-ST012	LP-012-1	33	152,5	29,5	◐	220	
Standardní vyústění o průměru 3 mm. Větší průměry (4, 6 a 8 mm) prosím uveďte na objednávce.										
Pro připojení na rychlospojku - zakončení na zástčku		Mosaz pasivovaná	95002-9-ST006	LP-006-1	21	128	20	●	220	
			95002-9-ST007	LP-007-1	21	133	23,3	◐	230	
Standardní vyústění o průměru 2 mm. Větší průměry (2,5, 3, 4 a 5 mm) prosím uveďte na objednávce.										
Pro připojení na rychlospojku - zakončení na zástčku		Měkké PVC	95000-9-ST006	LP-006-1	24	123	20	●	100	
			95000-9-ST007	LP-007-1	24	126,5	23,3	◐	110	
Možnost dodání se závěsným hákem (prosím uveďte na objednávce).										

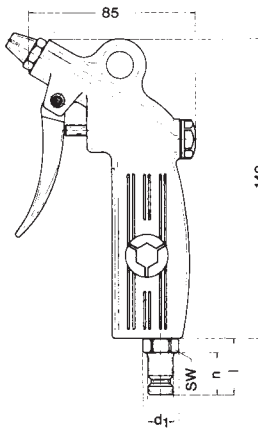
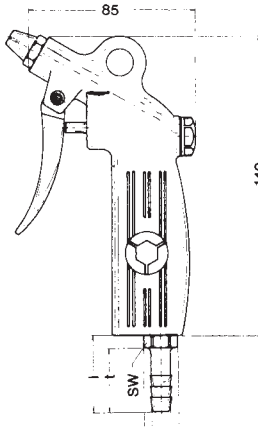
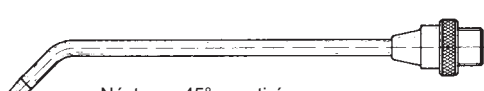
Materiál:
 Tělo pistole: hliník
 Tryska 1,5 mm: mosaz poniklovaná
 Nástavec: mosaz poniklovaná

Zástrčka: ocel pozinkovaná, tvrzená
 Přípoj pro hadici: mosaz pasivovaná

<input checked="" type="radio"/> do 2 týdnů <input type="radio"/> do 4 týdnů <input type="radio"/> na dotaz	Objednací číslo	Způsob připojení A	SW	l	n	d t	d ₁	Hmotnost [g]
	95003-9-ST006	Pro připojení na rychlospojku - zakončení na zástrčku LP-006-1	14	26	20	15,5	12	● 250
	95003-9-ST007	LP-007-1	17	29,5	23,3	18,9	14	● 260
	95003-9-SL006	Pro připojení na hadici o Ø 6 mm	14	31	25	15,5		● 250
	95003-9-SL009	9 mm	17	36	30	18,5		● 250
	95003-9-SL011	11 mm	17	36	30	18,5		● 260
	95003-9-SL013	13 mm	17	36	30	18,5		● 270
 Nástavec 45° s maticí a kontramatkou (mosaz poniklovaná)	95004-9-LG100	Délka 100 mm	Pro použití do hůře přístupných míst (spotřeba vzduchu stejná jako u běžných trysek)					● 40
	95004-9-LG150	150 mm						● 46
	95004-9-LG250	250 mm						○ 60
 Tlumicí tryska, M 12x1,5 (hliník)	95012	Tlumicí trysky výrazně snižují hluk, aniž by omezily sílu ofuku. (Spotřeba vzduchu je zhruba o 50 % vyšší v porovnání s běžnými tryskami.)						● 6
 Tryska se zvýšeným ofukem (polyamid)	95013	Tato tryska zvyšuje množství proudu ofukového vzduchu na 3 až 4násobek. Plný proud vzduchu je vhodný mj. pro ofuk velkých ploch, např. při sušení. (Spotřeba vzduchu je obdobná jako u tlumicí trysky.)						● 12
 Tryska se vzduchovým polštářem (hliník)	95014	Okolo proudu vzduchu u této trysky dochází ke vzniku vzduchového polštáře, který zamezuje rozvíření odletujících částí.						● 6
 Ochranný štít (plast).	95015	Ochranný štít o ø 70 cm pro ochranu očí vůči odletujícím pevným částem (doporučená ochranná pomůcka)						● 9

Materiál:

 21 - mosaz pasivovaná
 40 - Polyacetalová pryskyřice

Těsnění

1 - NBR (Perbunan)

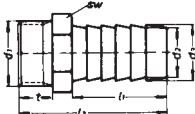
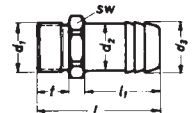
<input type="radio"/> do 2 týdnů <input type="radio"/> do 4 týdnů <input type="radio"/> na dotaz		Objednací číslo	Závit		Potrubí			Celková délka l_2	Velikost klíče SW	DN		Hmotnost [g]	
			\emptyset d_1	délka t	\emptyset d_2	\emptyset d_3	délka l_1						
Ukončovací zastrčka  Materiál: mosaz pasivovaná	<input checked="" type="radio"/>	5-AN-00-SL006-WR010-21	G 1/8 A	8	6	7,5	25	38	11	4	<input checked="" type="radio"/>	10	
			5-AN-00-SL009-WR010-21	G 1/8 A	8	8	9,5	25	38	11	6	<input checked="" type="radio"/>	12
			5-AN-00-SL006-WR013-21	G 1/4 A	9	6	7,5	25	39	14	4	<input checked="" type="radio"/>	15
			5-AN-00-SL009-WR013-21	G 1/4 A	9	8	9,5	25	39	14	6	<input checked="" type="radio"/>	19
			5-AN-00-SL011-WR013-21	G 1/4 A	9	10	11,5	25	39	14	7	<input checked="" type="radio"/>	22
			5-AN-00-SL013-WR013-21	G 1/4 A	9	13	14,5	30	44	17	10	<input checked="" type="radio"/>	30
			5-AN-00-SL006-WR017-21	G 3/8 A	9	6	7,5	25	39	17	4	<input checked="" type="radio"/>	21
			5-AN-00-SL009-WR017-21	G 3/8 A	9	8	9,5	25	39	17	6	<input checked="" type="radio"/>	24
			5-AN-00-SL011-WR017-21	G 3/8 A	9	10	11,5	25	39	17	7	<input checked="" type="radio"/>	27
			5-AN-00-SL013-WR017-21	G 3/8 A	9	13	14,2	30	44	17	10	<input checked="" type="radio"/>	29
			5-AN-00-SL006-WR021-21	G 1/2 A	11	6	7,5	25	42	22	4	<input checked="" type="radio"/>	32
			5-AN-00-SL009-WR021-21	G 1/2 A	11	8	9,5	25	42	22	6	<input checked="" type="radio"/>	34
			5-AN-00-SL011-WR021-21	G 1/2 A	11	10	11,5	25	42	22	7	<input checked="" type="radio"/>	39
			5-AN-00-SL013-WR021-21	G 1/2 A	11	13	14,2	30	47	22	10	<input checked="" type="radio"/>	40
			5-AN-00-SL016-WR021-21	G 1/2 A	11	16	17,5	30	47	22	12	<input checked="" type="radio"/>	50
	Ukončovací zastrčka  Materiál: Polyacetalová pryskyřice		5-AN-00-SL013-WR021-40	G 1/2 A	14,5	13	14	30	52,5	24	8	<input checked="" type="radio"/>	10
		5-AN-00-SL025-WR048-40	G 1 1/2 A	18	25	27	40	73	50	19	<input checked="" type="radio"/>	19	
		5-AN-00-SL032-WR048-40	G 1 1/2 A	18	32	34	45	78	50	22	<input checked="" type="radio"/>	28	
		5-AN-00-SL042-XX004-40	G 1 1/2 A	18	42	45	61	94	50	32	<input checked="" type="radio"/>	33	